

# Nachhaltig wechselbar

**IDV** GmbH  
Nachhaltiges Licht

Leuchten mit wechselbaren Design-Lichtquellen  
Innenraumleuchten – Badleuchten – Außenleuchten

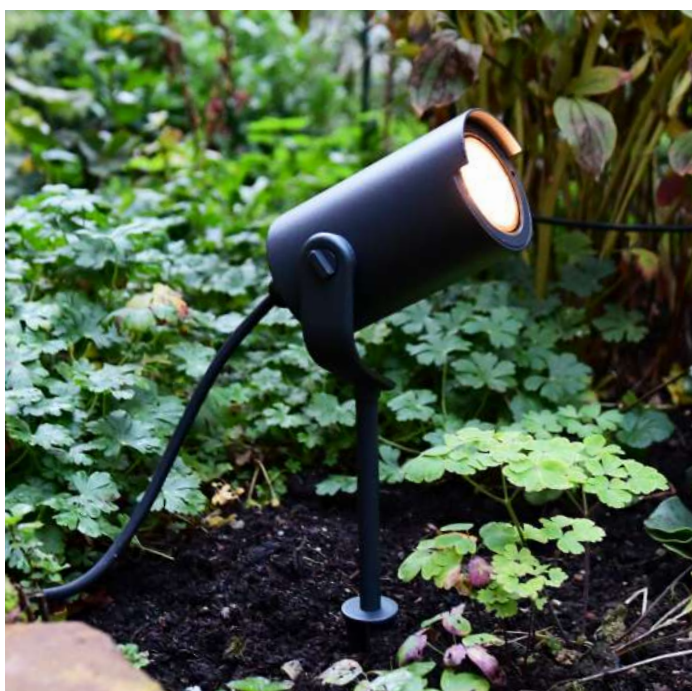

**MEGATRON**®

**LIGHTME**®

# UNSERE LEUCHTEN

## für nachhaltiges Licht

**MEGATRON®**

*ambiente*



Designed in  
Germany



**Bei dekorativen und technischen Leuchten setzt die IDV bevorzugt auf wechselbare Lichtquellen mit integriertem LED-Design. Umwelt- und Nutzerfreundlichkeit stehen im Vordergrund.**

Die neuen MEGATRON AMBIENTE Wohnraumleuchten verbinden die Design-Vorteile integrierter LED-Lichtquellen mit der guten Servicefähigkeit wechselbarer Leuchtmittel.

### Nachhaltigkeit

Gewerbliche und private Verwender wollen keine „Einwegleuchten“, die im Falle eines Defekts weggeworfen werden müssen und als Elektroschrott enden.

### Servicefreundlichkeit

Leuchten mit wechselbaren Lichtquellen können an Ort und Stelle in kürzester Zeit gewartet werden. Geringer Aufwand. Hohe Kundenzufriedenheit.

### EU-Konformität

Die EU fordert in der aktuellen Ökodesign-Verordnung 2019/2020, dass die Lichtquellen und die Betriebsgeräte von Leuchten ausgetauscht werden können.

### Design-Lichtquelle

Die BRIGHTEYE LED ist einfach auszutauschen. Sie vereint die LED COB und das elektronische Vorschaltgerät in einem Gehäuse mit einer Standard-GX53-Fassung (230V AC).

### Integriertes Design

Leuchte und Lampe sind ein aufeinander abgestimmtes Beleuchtungssystem. Die BRIGHTEYE LED ist ein funktionaler und gestalterischer Teil jeder AMBIENTE Leuchte.

### Professionelle Qualität

Attraktive Lichteffekte werden durch sehr gute photometrische Daten ergänzt (CRI > 93). Jede AMBIENTE Leuchte ist stufenlos dimmbar (100% bis zu 1%) und hat **5 Jahre Garantie**.



LICHTQUELLEN  
**Besser wechselbar**



PRODUKTION  
**Fair-Trade-LED**

Technische und dekorative Leuchten mit wechselbaren LED-Lichtquellen sind wirtschaftlich, servicefreundlich, langlebig und umweltgerecht. Wechselbare Lichtquellen vermeiden Elektroschrott und erhöhen die Nutzerzufriedenheit. Neben Leuchten mit Standard-Leuchtmitteln machen wir integrierte LEDs wechselbar. Die neuen Designleuchten von MEGATRON und LIGHTME sind mit spezifischen LED-Lichtquellen ausgestattet, die mit einem Handgriff ersetzt werden können.

Als erster Anbieter und Importeur von LED-Lampen und -Leuchten zeichnet die IDV qualifizierte Produkte von MEGATRON und LIGHTME mit dem eingetragenen Warenzeichen „Fair-Trade LED“ für sozialgerechte Produktion aus. Faire Arbeits- und Sozialstandards sind ein wichtiger Aspekt der Produktqualität. Gemeinsam mit unseren Kunden, Endnutzern und Handelspartnern können wir die Durchsetzung von Arbeits-, Sozial- und Umweltstandards bei Lichtprodukten aus Fernost positiv beeinflussen.  
[www.fair-trade-led.de](http://www.fair-trade-led.de)

# INHALT

## Leuchten & Anwendungen

MEGATRON®

LIGHTME®

MEGAMAN®

### LEUCHTEN MIT WECHSELBAREM LEUCHTMITTEL

Wandleuchten 4 - 6

---

Aufbauleuchten 7 - 9

---

Einbauleuchten 10 - 13

---

Badleuchten 14 - 22

---

Schienenstrahler 23

---

Tischleuchten 24 - 25

---

Stehleuchten 26 - 27

---

Dekorative Leuchten 28 - 33

---

Hausleuchten 34 - 36

---

Outdoor-Leuchten 37 - 39

---

Feuchtraumleuchten 40 - 41

---

Lampen-Sortiment 43

---



Alle Leuchten für 220-240V/50-60Hz

# Wandleuchten

**MEGATRON®**

*ambiente*



**DUE PUNTO Wandleuchten mit symmetrischem Lichtfächer 2700K Warmweiß**

ARTIKEL-NR.	FARBE	WATT (W)	LUMEN (lm)	L X B X H (mm)	LEUCHTMITTEL	FOTO
MT67006	Chrom	2 x 7	2 x 500	143 x 112 x 90	MT67080	1
MT67007	Mattschwarz	2 x 7	2 x 500	143 x 112 x 90	MT67081	2
MT67008	Mattweiß	2 x 7	2 x 500	143 x 112 x 90	MT67082	3
MT67009	Titan	2 x 7	2 x 500	143 x 112 x 90	MT67083	4



1

◀ **DUE PUNTO - UP&DOWN**

**SOLO PUNTO - DOWN** ▶

Hochwertige Design-Wandleuchten aus der AMBIENTE-Serie. Die wechselbaren BRIGHT EYE LEDs sorgen für eindrucksvolle Lichteffekte (90° Halbwertswinkel).

SOLO PUNTO 1 x 7W

DUE PUNTO 2 x 7W



Auch in Chrom erhältlich. Siehe Seite 16.



**SOLO PUNTO Wandleuchten zur Raum- oder Spiegelbeleuchtung** **2700K Warmweiß**

ARTIKEL-NR.	FARBE	WATT (W)	LUMEN (lm)	L X B X H (mm)	LEUCHTMITTEL	FOTO
MT67003	Mattschwarz	7	500	162 x 112 x 110	MT67081	1



### ◀ TORCIA – blendfrei

Edles Blattsilber-Dekors und schöne indirekte Lichteffekte durch GU10 Kopfspeigellampen. Farbtemperatur von warmweiß auf neutralweiß umschaltbar. Auch in Chrom erhältlich. Siehe Seite 18.

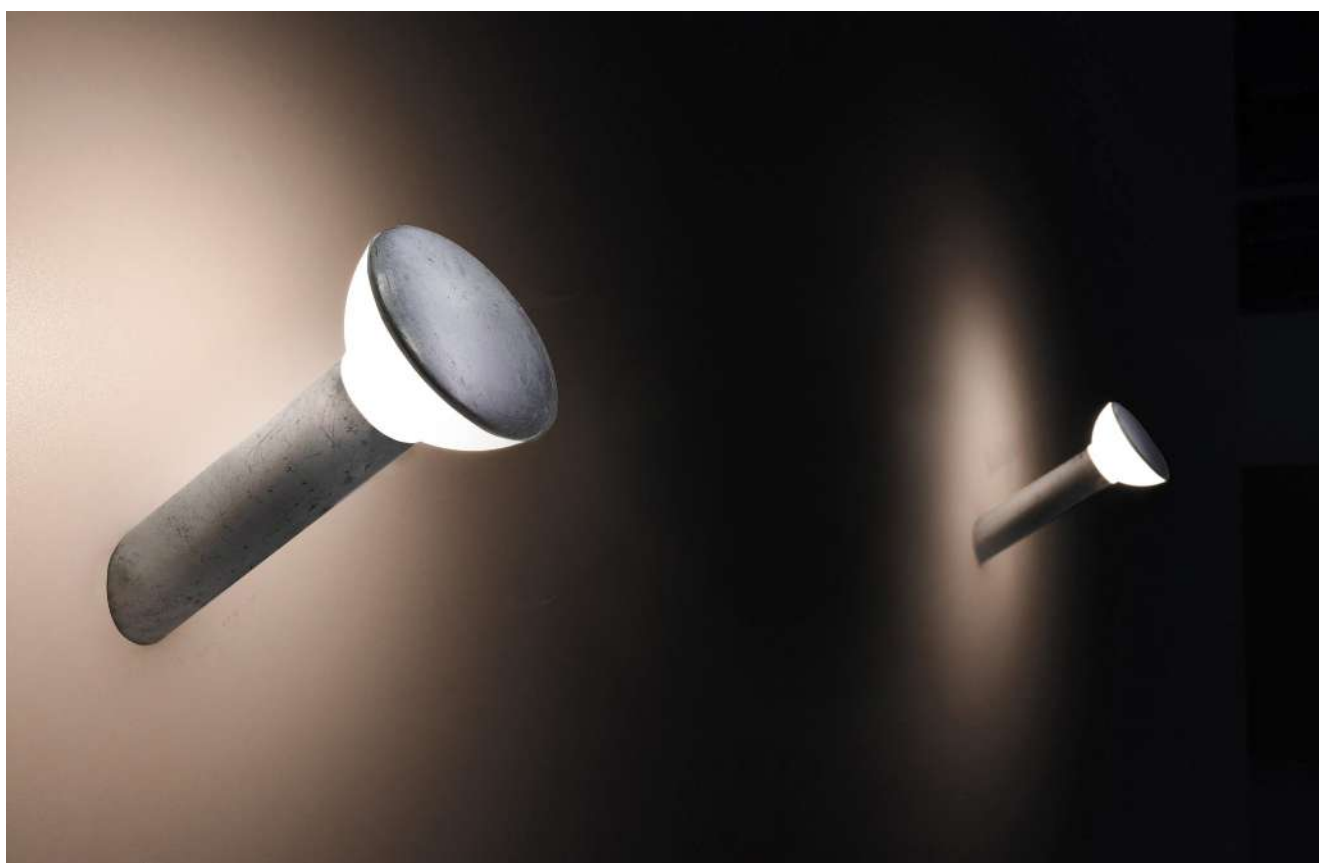

## TORCIA Wandleuchten zur Raum- oder Spiegelbeleuchtung

ARTIKEL-NR.	FARBE	WATT (W)	LUMEN (lm)	L X B X H (mm)	LEUCHTMITTEL	FOTO
LM85640	Chrom	5	400	Ø70 x 94	LM85488	-
LM85641	Blattsilberdekor	5	400	Ø70 x 94	LM85489	1
LM85642	Chrom	5	400	142 x 70 x 120	LM85488	-
LM85643	Blattsilberdekor	5	400	142 x 70 x 120	LM85489	2

# Aufbauleuchten

**MEGATRON®**

*ambiente*



## ◀ SOLO MOVIMENTO

Dreh- und schwenkbare Decken-Aufbauleuchten aus der AMBIENTE-Serie für vielfältige Beleuchtungsaufgaben mit wechselbaren 7W BRIGHTEYE LED (90° Halbwertswinkel).



Drehbar 360°

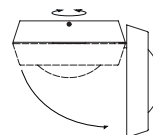

Schwenkbar 90°



## SOLO MOVIMENTO variable Design-Decken-Aufbauleuchten **2700K Warmweiß**

ARTIKEL-NR.	FARBE	WATT (W)	LUMEN (lm)	Ø X H (mm)	LEUCHTMITTEL	FOTO
MT67020	Mattschwarz	7	500	155 x 78	MT67081	1
MT67021	Mattweiß	7	500	155 x 78	MT67082	2
MT67022	Titan	7	500	155 x 78	MT67083	3



1



2

### ◀ DECOCLIC – schwenkbar

Aufbau-Downlights mit schwenkbarem Lichtkegel für GU10-LED. Dadurch Helligkeit, Lichtfarben und Abstrahlwinkel individuell festlegbar. Professionelle Montage ohne sichtbare Schrauben, schnelle Durchgangsverdrahtung mittels Kabelklemmen.

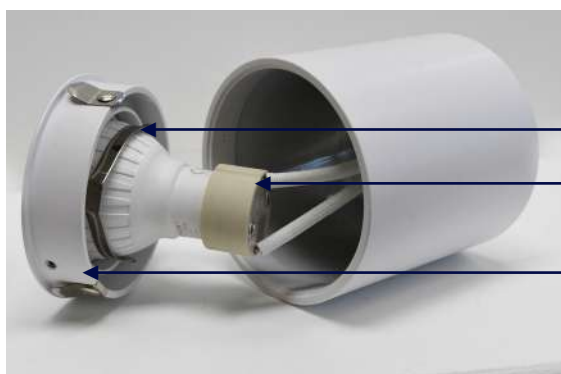

Haltespange  
 GU10-Fassung  
 Leuchtenkopf zum Einklicken



Professionelle Deckenmontageplatte mit Schnellanschlussklemme. Hochwertiges Aluminium-Druckgussgehäuse.



## DECOCLIC schwenkbare Aufbauleuchten-rund

ARTIKEL-NR.	FARBE	Ohne Leuchtmittel Wir empfehlen:	Ø X H (mm)	FOTO
MT75220	Weiß	MEGAMAN LED-PAR16	80 x 90	1
MT75221	Schwarz	LIGHTME LED-PAR16	80 x 90	2



# Aufbauleuchten



AQUA IP44



Farbvarianten:

Blattsilber-Dekor

Chrom

Mattschwarz

## ◀ DISK 1 – schwebende Leuchte

Die AQUA DISK-1 Aufbauleuchten scheinen an der Decke zu schweben. Der Leuchtensockel mit Anschluss und GX53-Fassung wird an der Decke montiert und vom Leuchtmittel verdeckt. Schneller Leuchtmittelwechsel ohne Werkzeug.

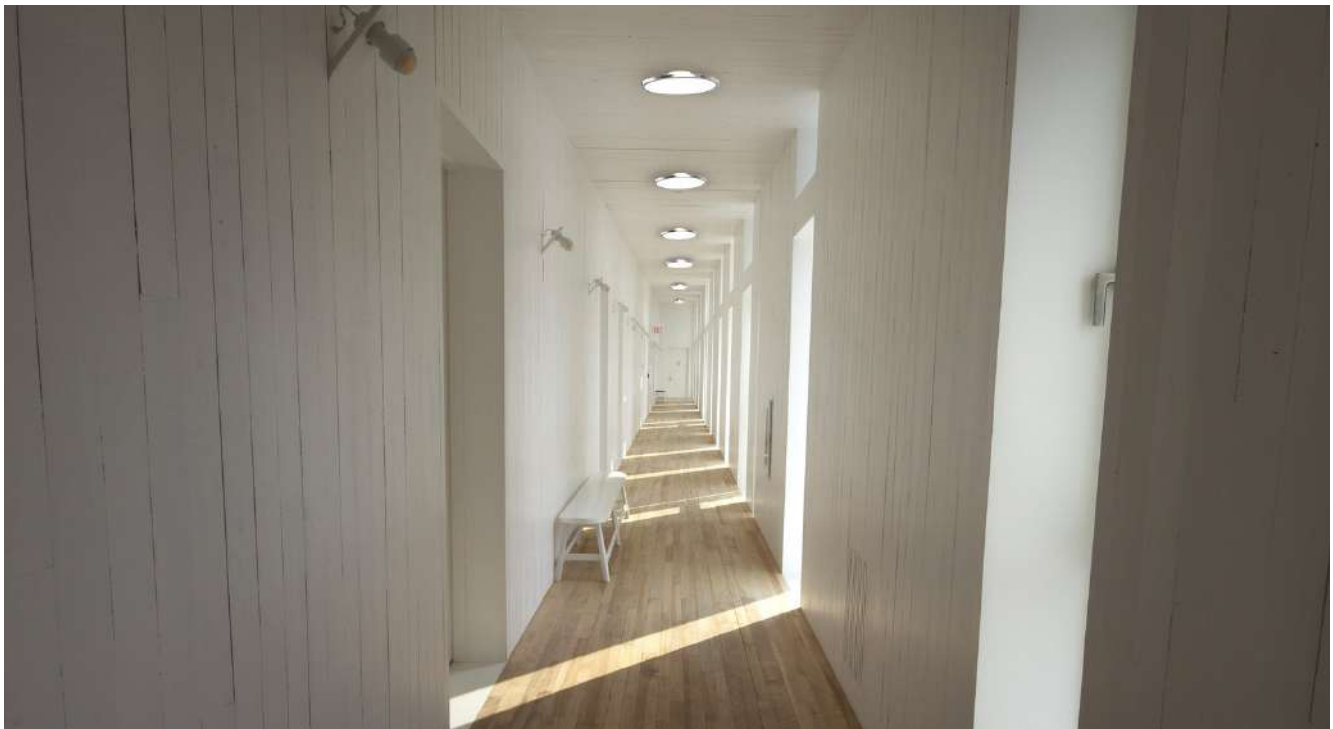

## DISK-1 Deckenleuchten zur Raumbeleuchtung

ARTIKEL-NR.	FARBE	WATT (W)	LUMEN (lm)	Ø X H (mm)	LEUCHTMITTEL	FOTO
LM85650	Chrom/Weiß	8	650	147 x 47	LM85484	2
LM85651	Blattsilberdekor/Weiß	8	650	147 x 47	LM85485	-
LM85656	Mattschwarz	8	650	147 x 47	LM85495	-
LM85652	Chrom/Weiß	24	2000	302 x 61	LM85486	-
LM85653	Blattsilberdekor/Weiß	24	2000	302 x 61	LM85487	1
LM85657	Mattschwarz	24	2000	302 x 61	LM85493	-



1



2



3



## SOLO INTRO - schwenkbar ▲

Schwenkbare Einbauleuchten aus der AMBIENTE-Serie zur gerichteten Ausleuchtung von Wänden oder Objekten. Wechselbare 7W BRIGHT EYE LED (90° Halbwertswinkel).

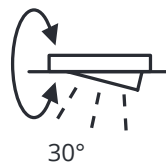

## SOLO INTRO effektvolle Einbau-Downlights

**2700K Warmweiß**

ARTIKEL-NR.	FARBE	WATT (W)	LUMEN (lm)	Ø X H (mm)	LEUCHTMITTEL	FOTO
MT67011	Mattschwarz	7	500	140 x 56	MT67081	1
MT67012	Mattweiß	7	500	140 x 56	MT67082	2
MT67013	Titan	7	500	140 x 56	MT67083	3

# Einbauleuchten



AQUA IP44



## PLANO - blendfrei ▲

Blendfreies Licht durch diffus leuchtende GX53 LED-Mini-Panels. Wechsel der Lichtquellen mit einem Handgriff ohne Entfernen des Leuchtenkorpus aus der Decke. 30mm Einbautiefe.



90mm

## PLANO Decken-Einbauleuchten

ARTIKEL-NR.	FARBE	WATT (W)	LUMEN (lm)	Ø X H (mm)	LEUCHTMITTEL	FOTO
LM85664	Chrom	6	500	112 x 40	LM85480	1
LM85665	Blattsilberdekor	6	500	112 x 40	LM85481	2
LM85666	Chrom	8	650	147 x 40	LM85484	-
LM85667	Blattsilberdekor	8	650	147 x 40	LM85485	-
LM85669	Mattschwarz	8	650	147 x 40	LM85495	3
LM85660	Chrom	3 x 6	3 x 500	112 x 40	LM85480	1
LM85661	Blattsilberdekor	3 x 6	3 x 500	112 x 40	LM85481	2

# Einbauleuchten



1



2



IP44

**MEGATRON®**



## DECOCLIC IP44 Einbauleuchten-nicht schwenkbar

ARTIKEL-NR.	FARBE	Ohne Leuchtmittel Wir empfehlen:	Bohrloch Ø (mm)	Ø X H (mm)	FOTO
MT75205	Weiß	MEGAMAN LED-PAR16/MR16	68	85 x 26	1
MT75206	Eisen gebürstet	LIGHTME LED-PAR16/MR16	68	85 x 26	2



1



2



3



4



5

**MEGATRON®**



6



7



8



9

### DECOCLIC - Serie ◀ ▲

Downlights für GU10-LED. Montagefreundliche Federbügel und aufsteckbare Frontblende. Schwenkbare und nicht schwenkbare Lampenhalterungen, IP44-Version mit Silikon-Dichtungsring. Hochwertiges Aluminium-Druckgussgehäuse.



## DECOCLIC Einbauleuchten schwenkbar-rund

ARTIKEL-NR.	FARBE	Ohne Leuchtmittel Wir empfehlen:	Bohrloch Ø (mm)	Ø X H (mm)	FOTO
MT75200	Weiß		68	85 x 26	1
MT75201	Eisen gebürstet	MEGAMAN LED-PAR16/MR16	68	85 x 26	2
MT75202	Aluminium silber	LIGHTME LED-PAR16/MR16	68	85 x 26	3
MT75203	Chrom glänzend		68	85 x 26	4
MT75204	Schwarz		68	85 x 26	5

## DECOCLIC Einbauleuchten schwenkbar-eckig

ARTIKEL-NR.	FARBE	Ohne Leuchtmittel Wir empfehlen:	Bohrloch Ø (mm)	Ø X H (mm)	FOTO
MT75210	Weiß		68	85 x 26	6
MT75211	Eisen gebürstet	MEGAMAN LED-PAR16/MR16	68	85 x 26	7
MT75212	Aluminium silber	LIGHTME LED-PAR16/MR16	68	85 x 26	8
MT75213	Chrom glänzend		68	85 x 26	9
MT75209	Zugentlastung - Steckklemme für MT-Einbauringe DECOCLIC				

# Einbauleuchten



1



2



3



4



5

MT76540  
schwenkbar



Mit Anschlussbox  
für Durchgangs-  
verdrahtung.



▲ **PLANEX - Serie  
ultra flach**

Flache Einbauleuchten für wechselbare GX53-Diffusoren. Gehäuse aus Metall (MT76540 schwenkbar mit Kunststoffgehäuse).



## PLANEX GX53 Einbauleuchten-rund

ARTIKEL-NR.	FARBE	Ohne Leuchtmittel Wir empfehlen:	Bohrloch Ø (mm)	Einbau- tiefe (mm)	Ø X H (mm)	FOTO
MT76301	Weiß	MM27982 5W/300lm/2800K	90	40	104 x 43	1
MT76331	Schwarz	LM85297 7W/600lm/2700K	90	40	104 x 43	2
MT76341	Silber	Bis max. 15W	90	40	104 x 43	3
MT76351	Eisen gebürstet		90	40	104 x 43	4

## PLANEX GX53 Einbauleuchten schwenkbar-rund

ARTIKEL-NR.	FARBE	Ohne Leuchtmittel Wir empfehlen:	Bohrloch Ø (mm)	Einbau- tiefe (mm)	Ø X H (mm)	FOTO
MT76540	Silber	MM27982 5W/300lm/2800K	96	28	110 x 35	5

▼ **iL NOSTRO - DOWN**

Die Leuchte wird auf den Spiegel oder den Schrankadapter gesteckt und fixiert. Ideal als Hauptlichtquelle oder zur Verbesserung einer integrierten Spiegelbeleuchtung. Wechselbare GX53 BRIGHTEYE-LED.



LM85634 Schrankadapter



**IP44**



**iL NOSTRO Spiegelklemmleuchte nach unten abstrahlend**

**2700K Warmweiß**

ARTIKEL-NR.	FARBE	WATT (W)	LUMEN (lm)	L X B X H (mm)	LEUCHTMITTEL	FOTO	
MT67000	Chrom	7	500	151 x 112 x 52	MT67080	1	
LM85634		Schrankadapter für Spiegelklemmleuchten					2

# Badleuchten



**IP44**

### ▲ DONNA - blendfrei

Kompakte Spiegelklemmleuchten in Chrom oder Blattsilber-Dekors. Blendfreies Licht fürs Makeup oder zum Rasieren. Lichtfarbe warmweiß/neutralweiß umschaltbar. IP44-Schutz.

## DONNA aufsteckbare Spiegelklemmleuchten für Spiegel bis 8mm Dicke

ARTIKEL-NR.	FARBE	WATT (W)	LUMEN (lm)	L X B X H (mm)	LEUCHTMITTEL	FOTO
LM85630	Chrom	6	500	Ø 112 x 35	LM85480	1
LM85631	Blattsilberdekor	6	500	Ø 112 x 35	LM85481	2
LM85646	Chrom	6	500	112 x 112 x 35	LM85482	3
LM85647	Blattsilberdekor	6	500	112 x 112 x 35	LM85483	4



**DOWN**



**IP44**

### ◀ ON TOP - blendfrei

Kompakte Spiegelklemmleuchten in Chrom oder Blattsilber-Dekors. Blendfreies Licht fürs Makeup oder zum Rasieren. Lichtfarbe warmweiß/neutralweiß umschaltbar. IP44-Schutz.

## ON TOP aufsteckbare Spiegelklemmleuchten für Spiegel bis 8mm Dicke

ARTIKEL-NR.	FARBE	WATT (W)	LUMEN (lm)	L X B X H (mm)	LEUCHTMITTEL	FOTO
LM85632	Chrom	6	500	151 x 112 x 52	LM85480	1
LM85633	Blattsilberdekor	6	500	151 x 112 x 52	LM85481	2
LM85634				Schrankadapter für Spiegelklemmleuchten		-



**SOLO PUNTO - DOWN ▲**

**TRE PUNTO - DOWN ▲**

Downlight-Wand- und Spiegelleuchten in Chrom oder Schwarz aus der AMBIENTE-Serie (90° Halbwertswinkel). Stufenlos dimmbare und einfach wechselbare BRIGHT EYE LEDs.

## SOLO PUNTO / TRE PUNTO

Wandleuchten zur Raum- oder Spiegelbeleuchtung

**2700K Warmweiß**

ARTIKEL-NR.	FARBE	WATT (W)	LUMEN (lm)	L X B X H (mm)	LEUCHTMITTEL	FOTO
MT67002	Chrom	7	500	162 x 112 x 110	MT67080	1
MT67003	Mattschwarz	7	500	162 x 112 x 110	MT67081	2
MT67004	Chrom	3 x 7	3 x 500	1620 x 500 x 110	MT67080	3

## DUO PUNTO - UP & DOWN ▼

Beschreibung siehe Seite 4





# Badleuchten



AQUA IP44



1



4



2



5



3

DOWN

UP & DOWN



**ONNA - blendfrei** ▲

Wand- und Spiegelleuchten. Blend- und flimmerfreies Licht. Lichtfarbe warmweiß auf neutralweiß umschaltbar. Optimal fürs Bad durch Schutzart IP44.



**ONNA Wandleuchten zur Raum- oder Spiegelbeleuchtung**

ARTIKEL-NR.	FARBE	WATT (W)	LUMEN (lm)	L X B X H (mm)	LEUCHTMITTEL	FOTO
LM85636	Chrom	6	500	112 x 112 x 160	LM85480	1
LM85673	Mattschwarz	6	500	112 x 112 x 160	LM85491	2
LM85637	Chrom	2 x 6	1000	310 x 112 x 161	LM85480	3
LM85638	Chrom	3 x 6	1500	110 x 500 x 161	LM85480	4
LM85675	Mattschwarz	3 x 6	1500	110 x 500 x 161	LM85491	5

# Badleuchten



AQUA IP44

## TORCIA - blendfrei >

Kompakte, stilvolle Wand- und Spiegel-  
leuchte mit indirektem Lichteffekt. Licht-  
farbe warmweiß/neutralweiß umschalt-  
bar. In Chrom oder Blattsilber-Dekors.  
Schutzart IP44.



IP44

## TORCIA Wandleuchten zur Raum- oder Spiegelbeleuchtung

ARTIKEL-NR.	FARBE	WATT (W)	LUMEN (lm)	L X B X H (mm)	LEUCHTMITTEL	FOTO
LM85640	Chrom	5	400	Ø70 x 94	LM85488	1
LM85641	Blattsilberdekor	5	400	Ø70 x 94	LM85489	2
LM85642	Chrom	5	400	142 x 70 x 120	LM85488	3
LM85643	Blattsilberdekor	5	400	142 x 70 x 120	LM85489	4



## HOLLYWOOD - blendfrei >

Wandleuchten zur Spiegelbeleuchtung für Bad und Garderobe in Chrom oder Mattschwarz-Dekor. Indirektes, blendfreies Licht. Lichtfarbe warmweiß/neutralweiß umschaltbar.

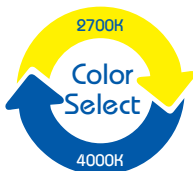

IP44

## HOLLYWOOD Wandleuchten zur Spiegelbeleuchtung

ARTIKEL-NR.	FARBE	WATT (W)	LUMEN (lm)	L X B X H (mm)	LEUCHTMITTEL	FOTO
LM85644	Chrom	4 x 5	1600	550 x 70 x 73	LM85488	1
LM85678	Mattschwarz	4 x 5	1600	550 x 70 x 73	LM85490	2
LM85645	Chrom	5 x 5	2000	708 x 70 x 73	LM85488	3

# Badleuchten



AQUA IP44



## DISK-1 - blendfrei ▲

Deckenleuchten für blendfreies Licht mit runden LED-Lichtquellen. Lichtfarbe warmweiß/neutralweiß umschaltbar. Als Hauptlichtquelle im Bad oder in Ankleideräumen. Durch den verdeckten Montagesockel scheinen die Leuchten an der Decke zu schweben.

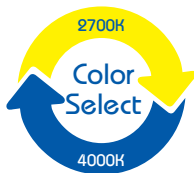

## DISK-1 Deckenleuchten zur Raumbelichtung

ARTIKEL-NR.	FARBE	WATT (W)	LUMEN (lm)	Ø X H (mm)	LEUCHTMITTEL	FOTO
LM85650	Chrom/Weiß	8	650	147 x 47	LM85484	2
LM85651	Blattsilberdekor/Weiß	8	650	147 x 47	LM85485	-
LM85656	Mattschwarz	8	650	147 x 47	LM85495	-
LM85652	Chrom/Weiß	24	2000	302 x 61	LM85486	-
LM85653	Blattsilberdekor/Weiß	24	2000	302 x 61	LM85487	1
LM85657	Mattschwarz	24	2000	302 x 61	LM85493	-

# Badleuchten



AQUA IP44



▲ **DISK-2/DISK-4 - blendfrei**

Lichtstarke Deckenleuchten mit LED-Diffusoren für blendfreies Licht. Die überlappende Anordnung der Lichtquellen über den Gehäusen lässt die Leuchten leicht und luftig erscheinen. Gut geeignet für kleinere Bäder. Lichtfarbe warmweiß/neutralweiß umschaltbar.



## DISK-2 / DISK-4 Deckenleuchten zur Raumbeleuchtung

ARTIKEL-NR.	FARBE	WATT (W)	LUMEN (lm)	L X B X H (mm)	LEUCHTMITTEL	FOTO
LM85654	Chrom/Weiß	1 x 6 / 1 x 8	1150	230 x 145 x 77	LM85405/LM85407	1
LM85658	Mattschwarz	1 x 6 / 1 x 8	1150	230 x 145 x 77	LM85494/LM85495	2
LM85655	Chrom/Weiß	2 x 6 / 2 x 8	2300	440 x 145 x 77	LM85405/LM85407	3
LM85659	Mattschwarz	2 x 6 / 2 x 8	2300	440 x 145 x 77	LM85494/LM85495	4

# Badleuchten

**MEGATRON®**

## DECOCLIC - IP44 ▶

Downlights für GU10- oder GU5.3-LED. Montagefreundliche Federbügel und aufsteckbare Frontblende. IP44 mit Silikon-Dichtungsring. Aluminium-Druckgussgehäuse.

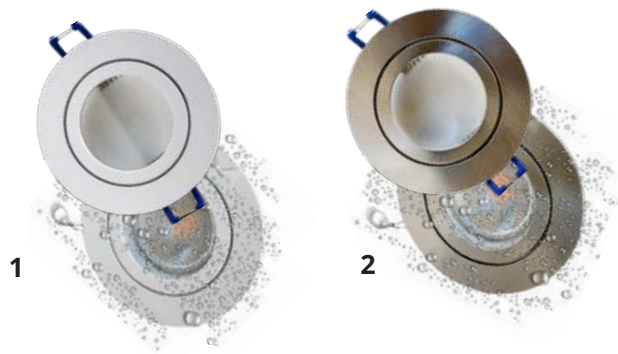

68mm



### DECOCLIC IP44 Einbauleuchten - nicht schwenkbar

ARTIKEL-NR.	FARBE	Ohne Leuchtmittel Wir empfehlen:	Bohrloch Ø (mm)	Ø X H (mm)	FOTO
MT75205	Weiß	MEGAMAN LED-PAR16/MR16	68	85 x 26	1
MT75206	Eisen gebürstet	LIGHTME LED-PAR16/MR16	68	85 x 26	2



AQUA IP44

## PLANO - blendfrei ▲

Blendfreies Licht durch diffus leuchtende GX53 LED-Mini-Panels. Wechsel der Lichtquellen mit einem Handgriff ohne Entfernen des Leuchtenkorpus aus der Decke. 30mm Einbautiefe.

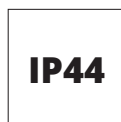
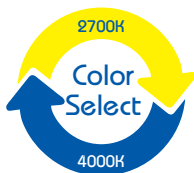

90mm

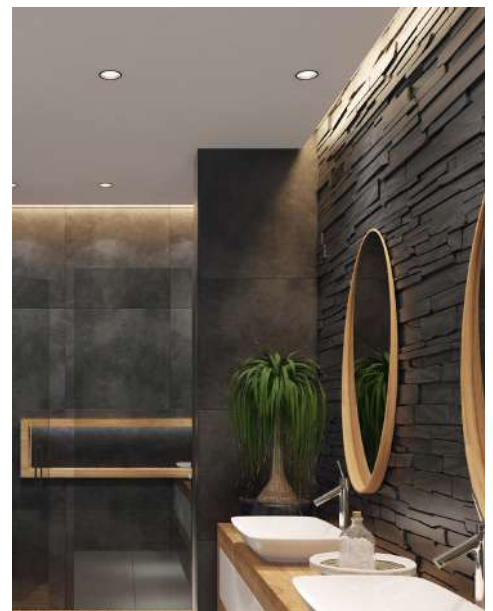

### PLANO Decken-Einbauleuchten

ARTIKEL-NR.	FARBE	WATT (W)	LUMEN (lm)	Ø X H (mm)	LEUCHTMITTEL	FOTO
LM85664	Chrom	6	500	112 x 40	LM85480	1
LM85665	Blattsilberdekor	6	500	112 x 40	LM85481	2
LM85666	Chrom	8	650	147 x 40	LM85484	-
LM85667	Blattsilberdekor	8	650	147 x 40	LM85485	-
LM85669	Mattschwarz	8	650	147 x 40	LM85492	3
LM85660	Chrom	3 x 6	3 x 500	112 x 40	LM85480	1
LM85661	Blattsilberdekor	3 x 6	3 x 500	112 x 40	LM85481	2

# Schienenstrahler



1



2



3

## MORA - PAR16 ▲

Dreh- und schwenkbare Strahler für 3-Phasen-Stromschienen. Kompatibel zu den meisten LED PAR16 GU10-Lampen. Geringes Gewicht durch Kunststoffgehäuse.



## MORA Schienenstrahler für die 3-Phasen-Stromschiene

ARTIKEL-NR.	FARBE	Ohne Leuchtmittel Wir empfehlen:	Ø X H (mm)	FOTO
MM78800	Weiß	z. B. MM26712	60 x 180	1
MM78840	Schwarz	5,3W/2700K/24°/ 36°/550lm	60 x 180	2
MM78850	Silber	(bis max. 8W)	60 x 180	3



## OTTICA - blendfrei ▶

Hochwertige, elegante und dimmbare Design-Tischleuchte mit wechselbarer BRIGHT EYE LED. Leuchtenhals und Leuchtenkopf in Neigung bzw. Ausrichtung verstellbar.



## OTTICA elegante Tischleuchte

**2700K Warmweiß**

ARTIKEL-NR.	FARBE	WATT (W)	LUMEN (lm)	L X B X H (mm)	LEUCHTMITTEL	FOTO
MT67040	Mattschwarz	7	500	477 x 215 x 180	MT67081	1
MT67041	Titan	7	500	477 x 215 x 180	MT67083	2





## SIMPLESSA - blendfrei ▶

Moderne Tischleuchten aus Metall mit flexiblem Schwanenhals. GU10-Diffusoren für blendfreie gute Ausleuchtung. Drei-stufig mit dem Lichtschalter dimmbar.

DIMMEN  
mit dem  
Lichtschalter



## SIMPLESSA Tischleuchten mit beweglichem Schwanenhals

2700K Warmweiß

ARTIKEL-NR.	FARBE	WATT (W)	LUMEN (lm)	Ø X H (mm)	LEUCHTMITTEL	FOTO
LM85680	Rot/Chrom	5	350	150 x 473	LM85400	1
LM85681	Weiß/Chrom	5	350	150 x 473	LM85400	2
LM85682	Schwarz/Chrom	5	350	150 x 473	LM85400	3
LM85683	Nickel/Nickel	4,5	300	150 x 473	LM85401	4

Technische Änderungen vorbehalten

# Stehleuchten

**MEGATRON®**

*ambiente*



### OTTICA STANDO >

Die Design-Stehleuchte OTTICA STANDO hat einen flachen Leuchtenkopf, der dreh- und schwenkbar ist, und einen neigbaren Leuchtenhals. Für angenehmes, blendfreies und dimmbares Licht sorgt die wechselbare GX53 BRIGHTEYE-LED.



## OTTICA STANDO Stehleuchte für Wohn- und Arbeitszimmer **2700K Warmweiß**

ARTIKEL-NR.	FARBE	WATT (W)	LUMEN (lm)	L X B X H (mm)	LEUCHTMITTEL	FOTO
MT67050	Mattschwarz	9	620	1600 x 250 x 282	MT67086	1
MT67051	Titan	9	620	1600 x 250 x 282	MT67088	2

# Stehleuchten



## ◀ SIMPLESSA - blendfrei

Schlanke und dezente Stehleuchten aus Metall mit flexiblem Schwanenhals. Wechselbarer GU10-LED-Diffusor für angenehm blendfreies Licht und gute Ausleuchtung. Dreistufig mit dem Fußschalter dimmbar.

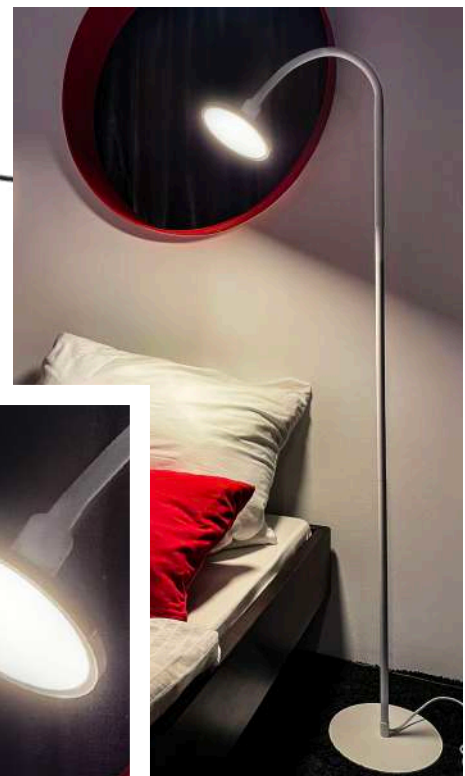

DIMMEN mit dem Fußschalter

### SIMPLESSA Stehleuchte für Wohn- und Arbeitszimmer

**2700K Warmweiß**

ARTIKEL-NR.	FARBE	WATT (W)	LUMEN (lm)	Ø X H (mm)	LEUCHTMITTEL	FOTO
LM85685	Nickel/Nickel	9	700	220 x 1475	LM85402	1
LM85686	Chrom/Chrom	9	700	220 x 1475	LM85409	2
LM85687	Weiß/Chrom	9	700	220 x 1475	LM85409	3
LM85688	Schwarz/Chrom	9	700	220 x 1475	LM85409	4

Technische Änderungen vorbehalten



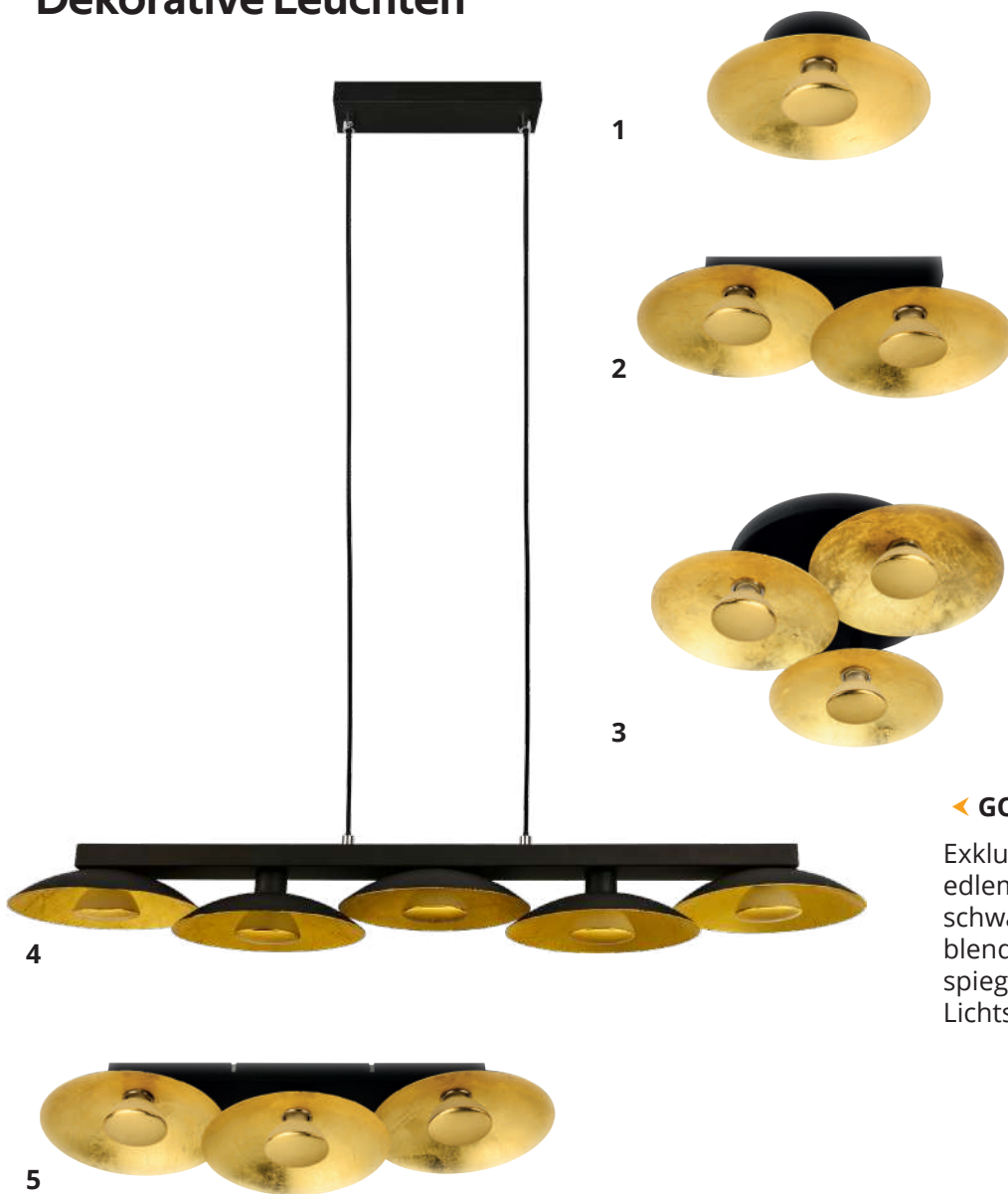

## < GOLDINO

Exklusive Wohnraumleuchten mit edlem Blattgold-Dekor und mattschwarzem Gehäuse. Warmes, blendfreies Licht durch GU10 Kopfspiegellampen. Dreistufig mit dem Lichtschalter dimmbar.

DIMMEN  
mit dem  
Lichtschalter



## GOLDINO-Decken,- Pendel,- Wandleuchten

ARTIKEL-NR.	FARBE	WATT (W)	LUMEN (lm)	L X B X H (mm)	LEUCHTMITTEL	FOTO
LM85610	Blattgold/Schwarz	1 x 5	350	Ø200 x 72	LM85404	1
LM85611	Blattgold/Schwarz	2 x 5	700	375 x 200 x 100	LM85404	2
LM85612	Blattgold/Schwarz	3 x 5	1050	550 x 200 x 100	LM85404	5
LM85613	Blattgold/Schwarz	3 x 5	1050	373 x 350 x 125	LM85404	3
LM85614	Blattgold/Schwarz	5 x 5	1750	900 x 200 x 100	LM85404	6
LM85615	Blattgold/Schwarz	5 x 5	1750	900 x 200 x 1200	LM85404	4

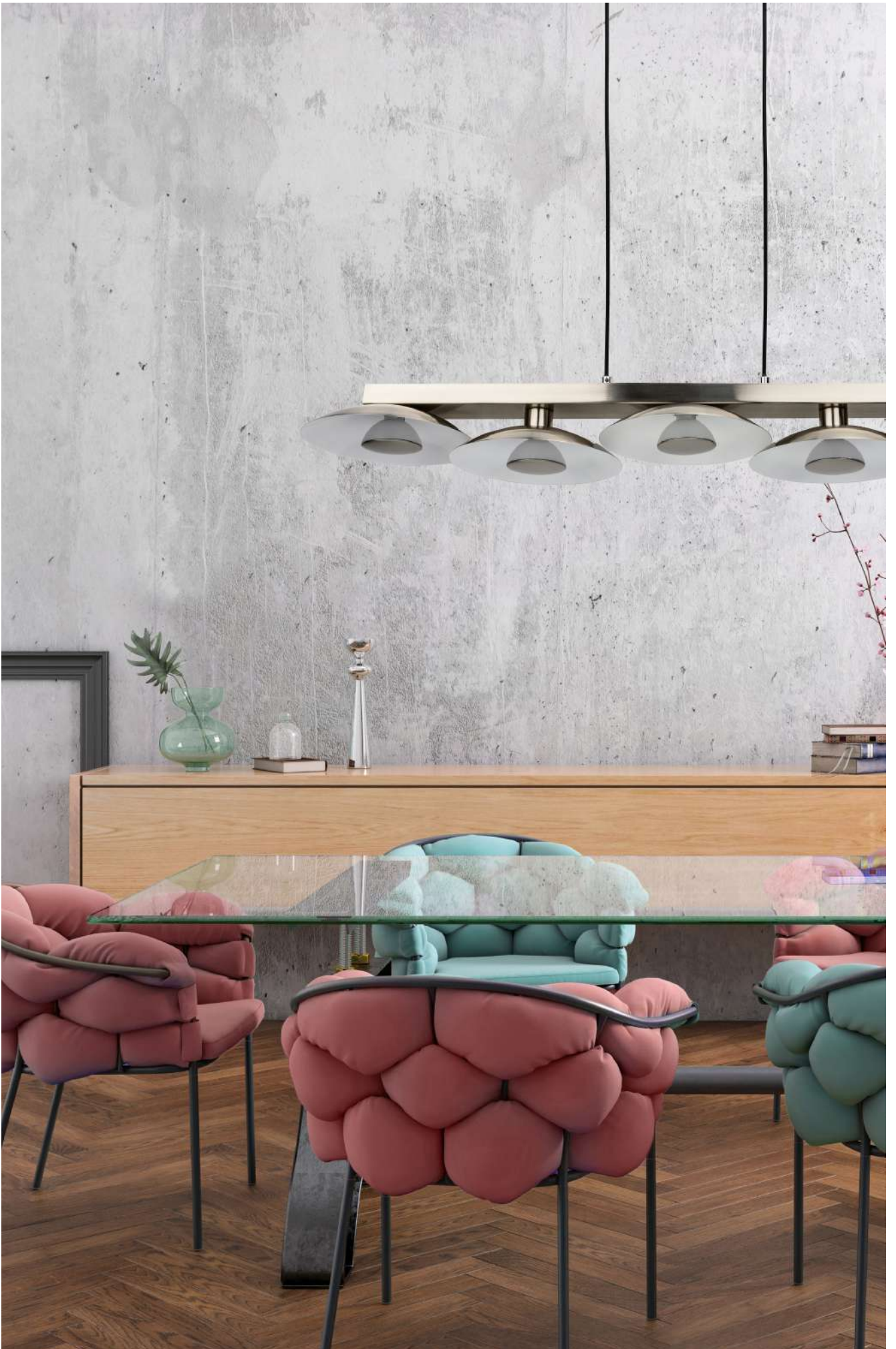

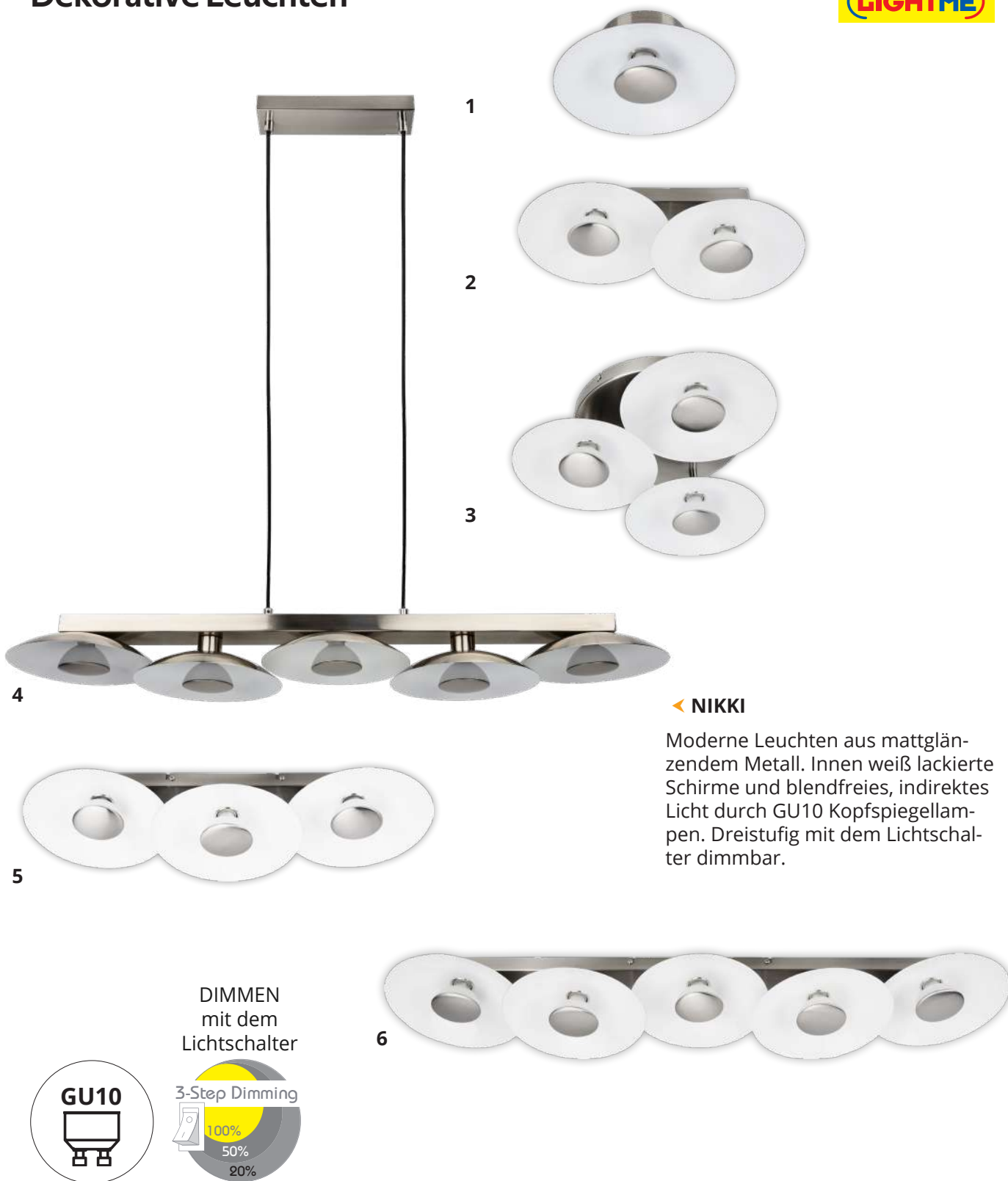

## ◀ NIKKI

Moderne Leuchten aus mattglänzendem Metall. Innen weiß lackierte Schirme und blendfreies, indirektes Licht durch GU10 Kopfspiegellampen. Dreistufig mit dem Lichtschalter dimmbar.

### NIKKI-Decken,- Pendel,- Wandleuchten

ARTIKEL-NR.	FARBE	WATT (W)	LUMEN (lm)	L X B X H (mm)	LEUCHTMITTEL	FOTO
LM85600	Nickel/Weiß	1 x 5	350	Ø200 x 72	LM85403	1
LM85601	Nickel/Weiß	2 x 5	700	375 x 200 x 100	LM85403	2
LM85602	Nickel/Weiß	3 x 5	1050	550 x 200 x 100	LM85403	5
LM85603	Nickel/Weiß	3 x 5	1050	373 x 350 x 125	LM85403	3
LM85604	Nickel/Weiß	5 x 5	1750	900 x 200 x 100	LM85403	6
LM85605	Nickel/Weiß	5 x 5	1750	900 x 200 x 1200	LM85403	4



1



**NIKKI DIFFUSOR - blendfrei ^**

Lichtstarke Deckenleuchte (2790 Lumen), die mit dem Lichtschalter in drei Stufen dimmbar ist. Sieben werkzeuglos wechselbare GU10 LED-Mini-Panels. Mattglänzendes Metallgehäuse.

DIMMEN  
mit dem  
Lichtschalter



**NIKKI DIFFUSOR-Deckenleuchten**

ARTIKEL-NR.	FARBE	WATT (W)	LUMEN (lm)	Ø X H (mm)	LEUCHTMITTEL	FOTO
LM85609	Nickel	4 X 4,5 / 3 X 8	2790	Ø400 x 79	4 x LM85401/ 3 x LM85402	1



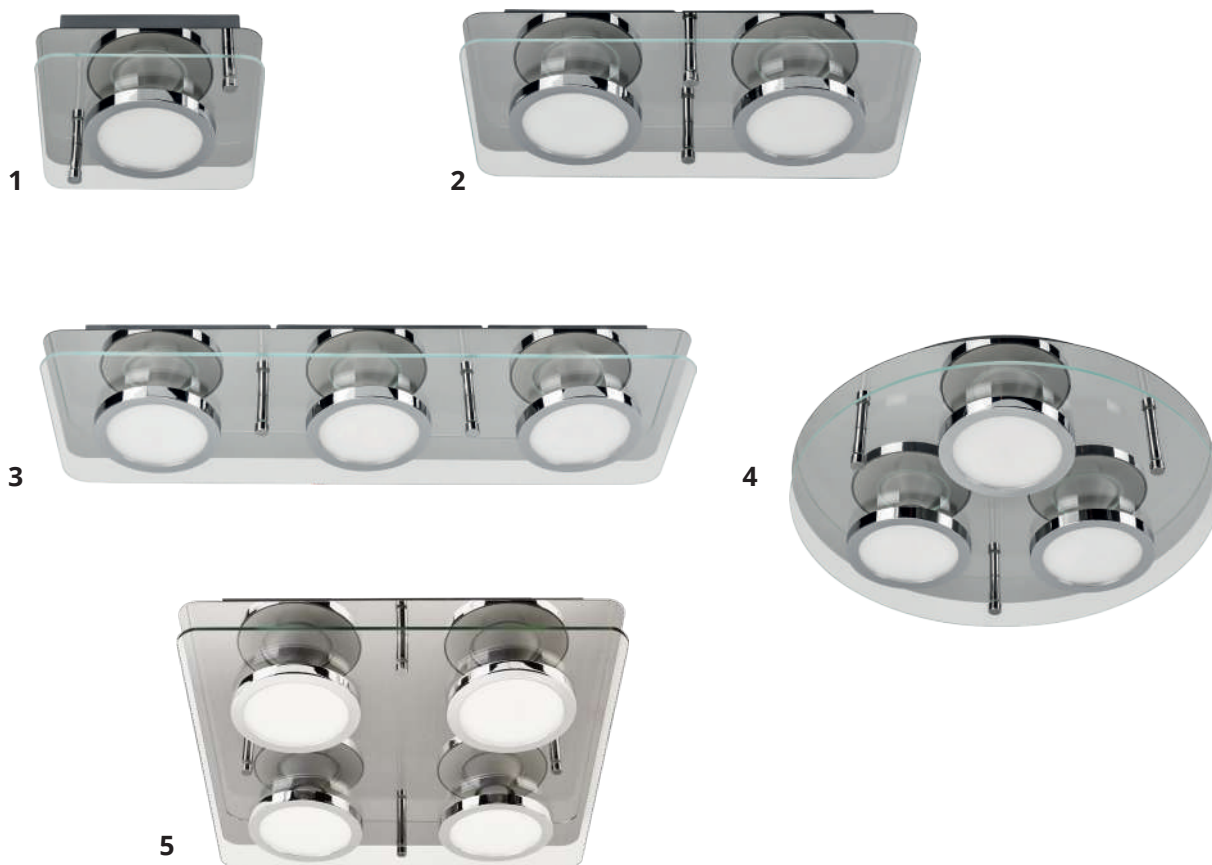

## CHROMIA - blendfrei ▲

Die elegante Kombination aus Chrom und Glas zeichnet diese Leuchtsenserie aus. Mit einem Handgriff wechselbare GU10 LED-Mini-Panels. Blendfreies, dreistufig dimmbares Licht.

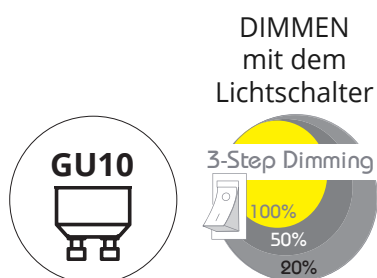

## CHROMIA Deckenleuchten

ARTIKEL-NR.	FARBE	WATT (W)	LUMEN (lm)	L X B X H (mm)	LEUCHTMITTEL	FOTO
LM85620	Chrome/Glas	1 x 5	350	150 x 150 x 61	1 x LM85400	1
LM85621	Chrome/Glas	2 x 5	700	300 x 150 x 61	2 x LM85400	2
LM85622	Chrome/Glas	3 x 5	1050	450 x 150 x 61	3 x LM85400	3
LM85623	Chrome/Glas	3 x 5	1050	Ø300 x 61	3 x LM85400	4
LM85624	Chrome/Glas	4 x 5	1400	300 x 300 x 61	4 x LM85400	5



1



2

## COSTA - UP & DOWN ▲

Kompakte, quaderförmige Außenleuchte aus Alu-Druckguss. Anthrazit oder weiß pulverbeschichtet. Inklusive warmweiß leuchtendem LIGHTME LED-G9-Leuchtmittel.

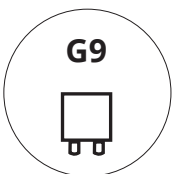

### COSTA UP & DOWN-LED-Wandleuchten

3000K Warmweiß

ARTIKEL-NR.	FARBE	WATT (W)	LUMEN (lm)	Stunden (h)	L X B X H (mm)	LEUCHTMITTEL	FOTO
MT69017	Anthrazit	3,5	350	15.000	88 x 90 x 100	LM85224	1
MT69018	Weiß	3,5	350	15.000	88 x 90 x 100	LM85224	2

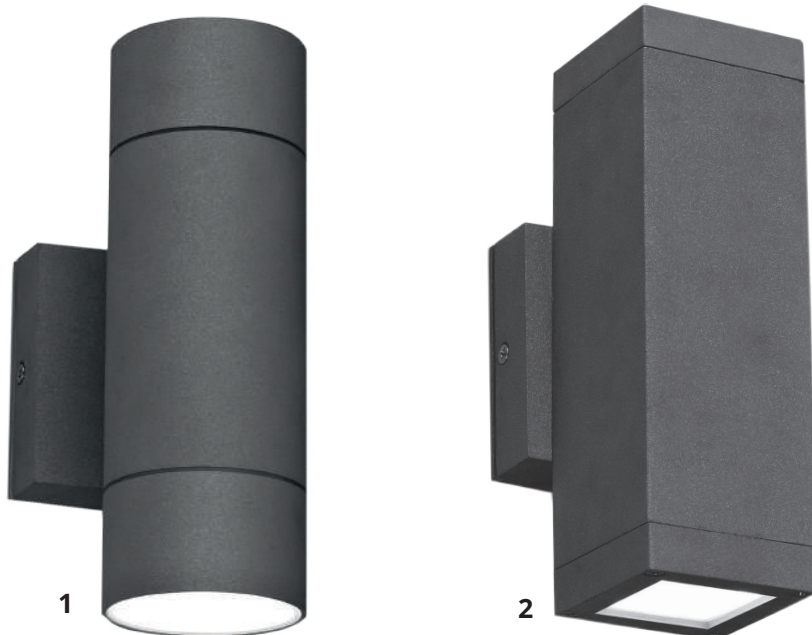

## RUNO - UP & DOWN ▲

Anthrazitfarbene Außenleuchten mit eckigem oder rundem Gehäuse aus Alu-Druckguss für zwei PAR16/GU10 Leuchtmittel. Wir empfehlen für geschlossene Leuchten MEGAMAN LED, z.B. MM26552.

Profi-Tipp: Durch entsprechende Leuchtmittel legen Sie Farbtemperatur und Lichteffekte (spitze oder breite Abstrahlwinkel) individuell fest.



### RUNO UP & DOWN-LED-Wandleuchten

ARTIKEL-NR.	FARBE	L X B X H (mm)	LEUCHTMITTEL	FOTO
MT69045	Anthrazit	100 x 85 x 145	Ohne Leuchtmittel - max 2 x 35W	1
MT69046	Anthrazit	88 x 85 x 155	Ohne Leuchtmittel - max 2 x 35W	2

# Außenleuchten



1

IP54

2



## CILLO ▲

CILLO interpretiert klassische Laterneleuchten in modernem Stil zur Montage an Wänden, Mauern und Terrassen. Für E27-LED-Leuchtmittel.



IP54

## POLLA ►

POLLA ist eine zeitlos moderne Pollerleuchte für E27-LED-Leuchtmittel. Die Profi-Anschlussbox ist für Erdkabel ausgelegt (2 x5 2,5mm<sup>2</sup> NYY-J).

3



### CILLO-Rundumabstrahlende Wand- und Standleuchte POLLA-Rundumabstrahlende Pollerleuchte

ARTIKEL-NR.	FARBE	L X B X H (mm)	LEUCHTMITTEL	FOTO
MT69048	Acryl/Glas	Ø160 x 500	Ohne Leuchtmittel max. 15W	1
MT69049	Acryl/Glas	160 x 215 x 276	Ohne Leuchtmittel max. 15W	2
MT69043	Acryl/Glas	Ø147 x 900	Ohne Leuchtmittel max. 18W	3

# Outdoor-Leuchten



## GARTIA SCHIRM – GU10 ▼

Blendfreies, zum Boden hin abstrahlendes Licht ist die Stärke dieser Wege- und Beetleuchte GARTIA Schirm. Für wechselbare PAR16/GU10 LED-Reflektorlampen.

Profi-Tipp: Durch entsprechende Leuchtmittel legen Sie Farbtemperatur und Lichteffekte (spitze oder breite Abstrahlwinkel) individuell fest.

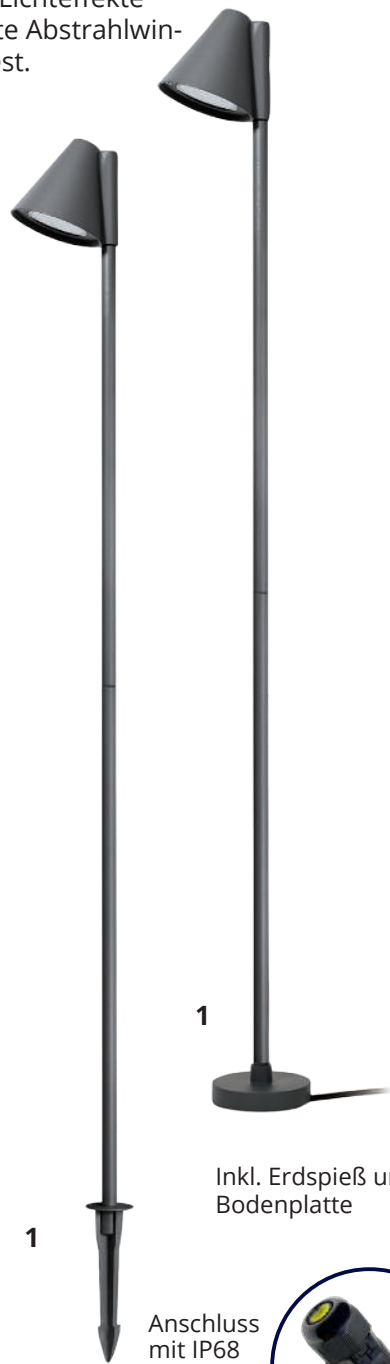

IP65

### GARTIA SCHIRM GU10 – Blendfreie Design-Wegeleuchte

ARTIKEL-NR.	FARBE	L X B X H (mm)	LEUCHTMITTEL	FOTO
MT70804	Anthrazit	112 x 100 x 1000	Ohne Leuchtmittel – PAR16 GU10 max. 35W	1

# Outdoor-Leuchten

**MEGATRON®**

**PRO**  
Exklusiv  
im  
Fachhandel



**GARTIA GU10** ✓

Formschöner, funktionaler Gartenstrahler für GU10/ PAR16-Strahler wird vom Elektroprofi ergänzt. Der verstellbare Leuchtenkopf wird mit einer Knebelschraube fixiert.



1

Inkl. Erdspeiß/  
Bodenplatte

1



**IP65**



Anschluss  
mit IP68  
Leitungs-  
verbinder

**GARTIA GU10 – LED- Gartenstrahler**

ARTIKEL-NR.	FARBE	L X B X H (mm)	LEUCHTMITTEL	FOTO
MT70803	Anthrazit	130 x 70 x 416	Ohne Leuchtmittel – PAR16 GU10 max. 35W	1

# Outdoor-Leuchten



## DANNA ✓

Outdoor-Stehleuchten für Haus, Garten und Terrasse. Die mitgelieferte LED-Lampe wird mit einer IR-Fernbedienung gesteuert. Sie ist dimmbar, farbig oder weiß leuchtend.



### DANNA E27 - Outdoor Stehleuchte

ARTIKEL-NR.	FARBE	L X B X H (mm)	LEUCHTMITTEL	FOTO
MT69090	Weiß/Schwarz	320 x 320 x 1500	Inkl. LM85194 W+RGB-Lampe E27	1
MT69091	Weiß/Schwarz	320 x 320 x 1500	9W/810lm/25.000h Lebensdauer	2



IP65

**HPF**  
 >0.9



**LUTO PRO T8 - robust ▲**  
 Robuste 1er oder 2er-Feuchtraumleuchte inklusive wechselbaren T8-LED-Röhren. Schnell installiert und für Durchgangsverdrahtung geeignet.



Edelstahlklammern für lange Haltbarkeit



M20-Verschraubung für größere Kabeldurchschnitte

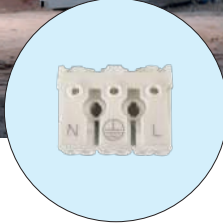

Steckklemmen für schnelle Montage



Zusätzlicher Schutz durch 2A-Sicherung (inklusive)

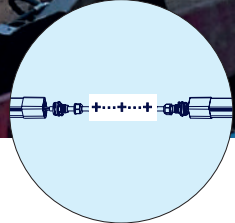

3-polige Durchgangsverdrahtung für professionelle Installation

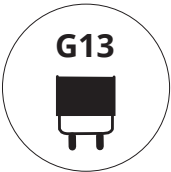

**G13**

## LUTO PRO LED-Feuchtraumleuchte T8

4000K Neutralweiß

ARTIKEL-NR.	FARBE	WATT (W)	Leuchtmittel LUMEN (lm)	Lebensdauer Stunden (h)	L X B X H (mm)	LEUCHTMITTEL	FOTO
MT77338	Grau	1 x 24	2400	25.000	1560 x 70 x 68	MT54404	1
MT77339	Grau	2 x 24	2 x 2400	25.000	1560 x 100 x 69	MT54404	2

Inkl. Zubehör: 4 x Dübel, 4 x Schrauben, 2 x Metallbügel, 12 x Edelstahlklammern, inkl. LED-T8 Röhre.





1 Inklusive Leuchtmittel

MM21150  
-30°C bis +60°C

2 Inklusive Leuchtmittel

MM21151  
-30°C bis +60°C



**ZELLA - Ovaleuchte** ▲  
 Universal-Feuchtraumleuchte. Inklusive robuster, temperaturfester **-30°C bis +60°C** MEGAMAN LED-SMD-Lampe. Erhältlich in warmweißer oder neutralweißer Lichtfarbe. Langlebig, weniger Wartungsaufwand, gute Ausleuchtung.

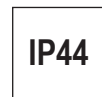

2700K Warmweiß  
 4000K Neutralweiß

## ZELLA-LED-Ovaleuchte/Schiffsarmatur

ARTIKEL-NR.	FARBE	L X B X H (mm)	LEUCHTMITTEL	FOTO
MT69063	Grau	110 x 120 x 180	MM21150 / 7W / 810lm / 2700K / 25.000h Lebensdauer	1
MT69064	Grau	110 x 120 x 180	MM21151 / 7W / 810lm / 4000K / 25.000h Lebensdauer	2

# NACHHALTIGE TECHNIK

## MEGATRON AMBIENTE-SERIE

**MEGATRON®**

*ambiente*



### Effektvolles Licht durch BRIGHTEYE LEDs

Die runden, linsenförmigen BRIGHTEYE LEDs sind eine Neuentwicklung für die Ambiente-Leuchten von MEGATRON. Die dimmbaren und flimmerfreien Lichtquellen haben bis zu 620 Lumen, bieten eine exzellente Farbwiedergabe (CRI >93) und erreichen bis zu 50.000 Stunden Lebensdauer (Garantie 5 Jahre). Durch die servicefreundliche GX53-Fassung ist die BRIGHTEYE LED schnell und einfach zu wechseln.

### EIGENSCHAFTEN

- Design-Optiksystem mit LED-COB
- Abstrahl-Charakteristik 90°
- Eindrucksvolle Lichteffekte
- Gehäusedekor passend zu den Leuchten
- Standard LED-Sockel GX53
- In zwei Durchmessern erhältlich:  
 Ø 112mm mit 500lm  
 Ø 147mm mit 620lm
- Stufenlos dimmbar 100% – 10%, bei hochwertigen Dimmern bis 1%
- Sehr gute Farbwiedergabe CRI>93
- Farbtemperatur Warmweiß (2700K)
- Lebensdauer 50.000 h (L70B50)

**5 Jahre Garantie**



ARTIKEL-NR.	FARBE	WATT (W)	LUMEN (lm)	Ø X H (mm)	VERWENDET IN LEUCHE	FOTO
MT67080	Chrom	7	500 lm Gesamtlichtstrom 470 lm in 120°	112 x 38	il NOSTRO SOLO PUNTO DUE PUNTO TRE PUNTO	1
MT67081	Matt-schwarz	7	500 lm Gesamtlichtstrom 470 lm in 120°	112 x 38	SOLO PUNTO, DUE PUNTO, TRE PUNTO, SOLO MOVIMENTO, SOLO INTRO, OTTICA	2
MT67082	Matt-weiß	7	500 lm Gesamtlichtstrom 470 lm in 120°	112 x 38	DUE PUNTO, SOLO INTRO, SOLO MOVIMENTO	3
MT67083	Titan	7	500 lm Gesamtlichtstrom 470 lm in 120°	112 x 38	DUE PUNTO, SOLO INTRO, SOLO MOVIMENTO, OTTICA	4
MT67086	Matt-schwarz	9	620 lm Gesamtlichtstrom 580 lm in 120°	147 x 38	OTTICA STANDO	5
MT67088	Titan	9	620 lm Gesamtlichtstrom 580 lm in 120°	147 x 38	OTTICA STANDO	6



Verpackungen  
**Karton u. Papier statt Plastik**

Bereits rund 95 Prozent der Verpackungen von MEGATRON und LIGHTME kommen ohne Kunststoffe aus. Die umweltgerechten Verpackungen tragen unser Zeichen „No Plastic“

**ZVEI:**  
Die Elektroindustrie



Die IDV ist Gesellschafter der Non-Profit-Organisation LIGHTCYCLE für die Rücknahme und die umweltgerechte Entsorgung von verbrauchten Lampen und Leuchten ([www.lightcycle.de](http://www.lightcycle.de)).

# NACHHALTIGE TECHNIK

## LIGHTME AQUA-SERIE



AQUA IP44



### Blendfreies Licht mit LED-Diffusoren

Die Badleuchten von LIGHTME verwenden LED-Leuchtmittel, die Teil des Leuchten-  
designs sind. Die Leuchten sind mit GX53-Diffusoren oder mit GU10-Kopfspiegel-  
lampen ausgestattet. Dank der Standardsockel sind die Lampen mühelos mit einem  
Handgriff wechselbar. Sie spenden helles und blendfreies Licht, das für  
hohen Lichtkomfort sorgt.

### EIGENSCHAFTEN

- Leuchtmittel für LIGHTME AQUA Badleuchten mit GX53-Sockel
- Make-up-Licht-Funktion (Lichtfarbe per Lichtschalter einstellbar)
- Blendungsarmes Licht durch LED-Mini-Panels und Diffusoren aus PMMA
- Lange Lebensdauer von 25.000 Stunden (L70B50)
- Abstrahlwinkel 110°
- Temperaturbereich von -20°C – +40°C
- Dekor Chrom oder Blattsilber
- AC 220-240V



ARTIKEL-NR.	FARBE	WATT (W)	LUMEN (lm)	L X B X H (mm)	VERWENDET IN LEUCHE	FOTO
LM85480	Chrom	6	500	Ø112 x 20	DONNA / ON TOP / ONNA / PLANO	1
LM85481	Blattsilberdekor	6	500	Ø112 x 20	DONNA / ON TOP / PLANO	2
LM85491	Mattschwarz	6	500	Ø112 x 20	DONNA / ON TOP / PLANO	3
LM85482	Chrom	6	500	112 x 112 x 20	DONNA	4
LM85483	Blattsilberdekor	6	500	112 x 112 x 20	DONNA	5
LM85484	Chrom	8	650	Ø147 x 20	DISK 1 / PLANO	6
LM85485	Blattsilberdekor	8	650	Ø147 x 20	DISK 1 / PLANO	7
LM85492	Mattschwarz	8	650	Ø147 x 20	DISK 1 / PLANO	-
LM85486	Chrom	24	2000	Ø302 x 36	DISK	8
LM85487	Blattsilberdekor	24	2000	Ø302 x 36	DISK	9
LM85493	Mattschwarz	24	2000	Ø302 x 36	DISK	-

### EIGENSCHAFTEN

- Leuchtmittel für LIGHTME AQUA Badleuchten mit GU10-Sockel
- Make-up-Licht-Funktion (Lichtfarbe per Lichtschalter einstellbar)
- LED-Diffusor/Mini-Panel, 110°
- LED-Kopfspiegelreflektor mit 10mm kurzem Hals und indirekter Beleuchtung
- Lange Lebensdauer von 25.000 Stunden (L70B50)
- Dekor Chrom oder Blattsilber
- AC 220-240V



ARTIKEL-NR.	FARBE	WATT (W)	LUMEN (lm)	Ø X H (mm)	VERWENDET IN LEUCHE	FOTO
LM85405	Chrom	6	500	Ø 110/53	DISK 2 / DISK 4	1
LM85494	Mattschwarz	7	500	Ø 110/53	DISK 2 / DISK 4	2
LM85407	Chrom	8	650	Ø 145/53	DISK 2 / DISK 4	3
LM85495	Mattschwarz	9	700	Ø145/53	DISK 2 / DISK 4	-
LM85488	Chrom	4,9	400	Ø70/61	TORCIA / HOLLYWOOD	4
LM85489	Blattsilberdekor	5	400	Ø70/61	TORCIA	5
LM85490	Mattschwarz	4,9	400	Ø70/61	HOLLYWOOD	6

Technische Änderungen vorbehalten

Beachten Sie auch unsere  
MEGATRON Ambiente-Broschüre



Beachten Sie auch unsere  
LIGHTME AQUA-Broschüre

